

Monteringsvejledning

Drivhus: Agro Titanas 20x40_64 (bredde 300 cm, højde 210 cm, bueafstand 64 cm)

Tekniske specifikationer

Parameter	Værdi
Bredde	300 cm
Højde	210 cm
Afstand mellem buer	64 cm

Vigtige advarsler

- ADVARSEL! Fastgør drivhuset sikkert til det underlag, hvor det monteres.
- Drivhuset skal monteres på et plant underlag. Kontroller, at rammens diagonaler er ens.

Pakkens indhold (dele)

Nr.	Del	Antal (basis 3x4)	Antal (forlængelse +2 m)
1	For- og bagende (gavle)	2	-
2	Buer	5	3
3	Start-tværstænger	5	-
4	Samlings-tværstænger	5	5
5	Fastgørelsesben (T-ben)	14	6
6	Selvborede skruer 4,2x16 mm	35	10
7	Selvborede skruer med forsænket hoved 3,9x19 mm	90	-
8	Skruer med gummipakning 4,8x25 mm	146	24
9	Håndtag til vindue	2	-
10	Gasfjeder (til vindue)	2	-
11	Dørhåndtag	4	-
12	Dørhaspe/lås	4	-
13	Krog	2	-
14	Hængsler	10	-
15	Bolt 6x70	49	21
16	Skive M6	49	21
17	Møtrik M6	49	21

Udvendige mål for rammen

Model	Bredde (mm)	Længde (mm)
Drivhus 3■4 ■	3000	3980
Drivhus 3■6 ■	3000	5960
Drivhus 3■8 ■	3000	7940
Drivhus 3■10 ■	3000	9920

Trin 1 – Fastgørelse til underlag

- Fastgør drivhuset sikkert til underlaget (jord, fundament eller ramme).
- Ved montering på jord monteres et fastgørelsesben (T-ben) i hver bue. Benet fastgøres med samme skrue som den nederste tværstang.

Trin 2 – Montering af håndtag og lås

- Monter dørhåndtag og dørhaspe/lås fra drivhusets inderside (som vist på tegningerne).

Trin 3 – Start-tv ærstænger først

ADVARSEL! Start-tv ærstænger monteres først mellem buerne, før øvrige samlingsdele monteres.

Trin 4 – Samling af rammen

- Montér buer og tværstænger, og kontroller løbende diagonaler og lod/vater.

Trin 5 – Gasfjeder (vindue)

- Fastgørelsespunkterne afhænger af gasfjeder-modellen. Brug målene, der følger med gasfjederen i pakken.

Trin 6 – Montering af polycarbonat (UV-side udad)

ADVARSEL! Polycarbonatplader med UV-beskyttelse skal monteres med UV-siden udad (markeret på beskyttelsesfilmen).

- Fjern transportfilmen fra begge sider før montering.
- Fastgør polycarbonat i de forberedte huller i rammen med skruer med gummipakning.

Trin 7 – Dør- og vinduesbeslag

- Monter hængsler, beslag, kroge og øvrig dør-/vinduesfurnitur som vist.

Illustrationer

Illustration 1

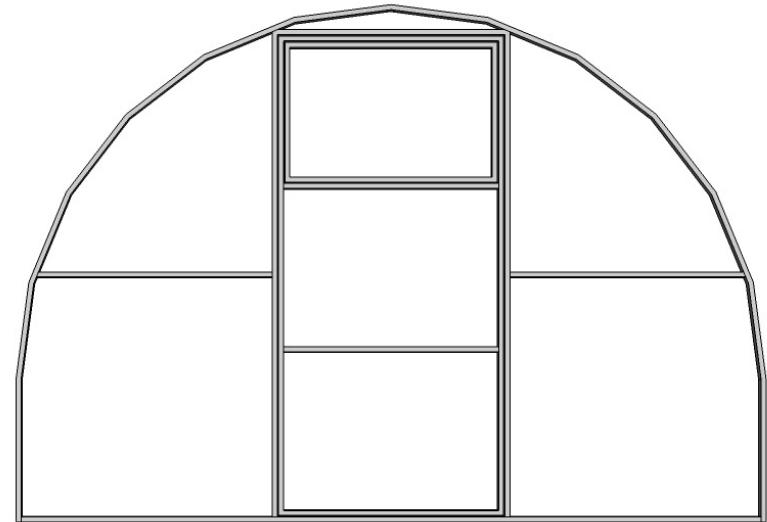

Illustration 2

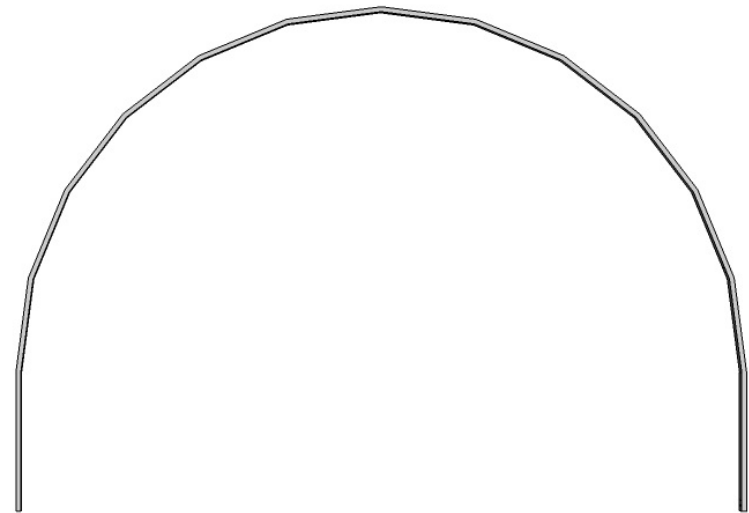

Illustration 3

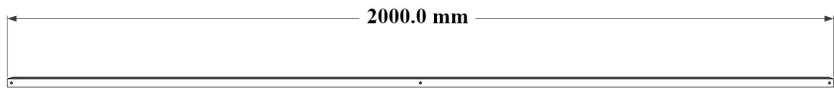

Illustration 4

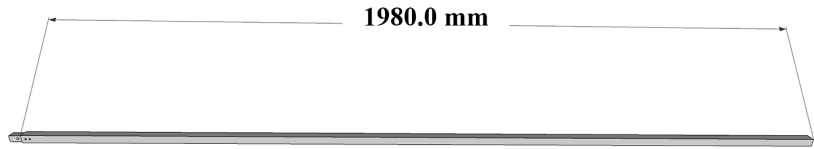

Illustration 5

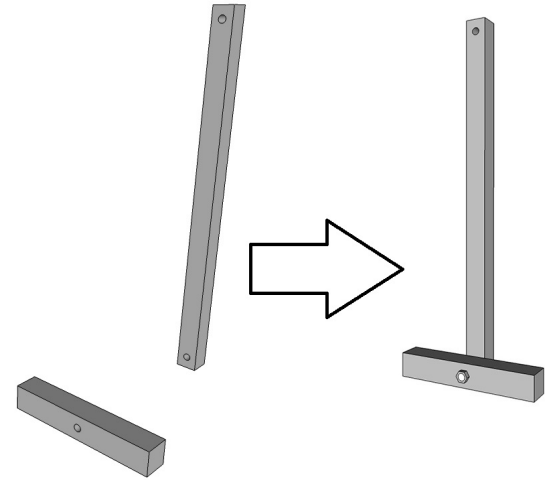

Illustration 6



Illustration 7



Illustration 8

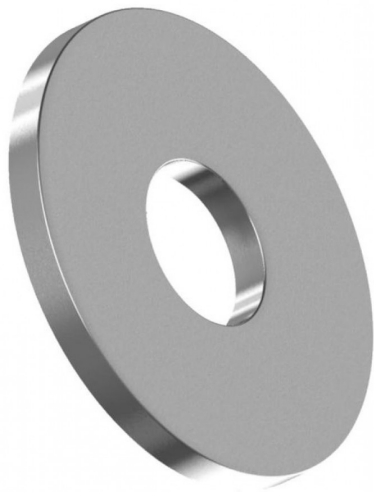

Illustration 9

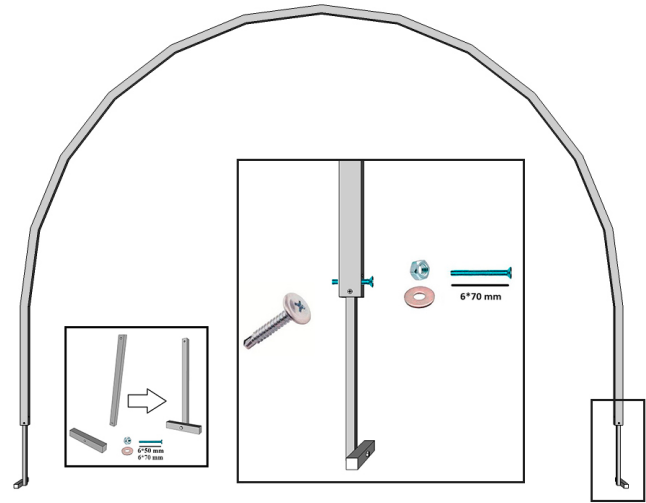

Illustration 10

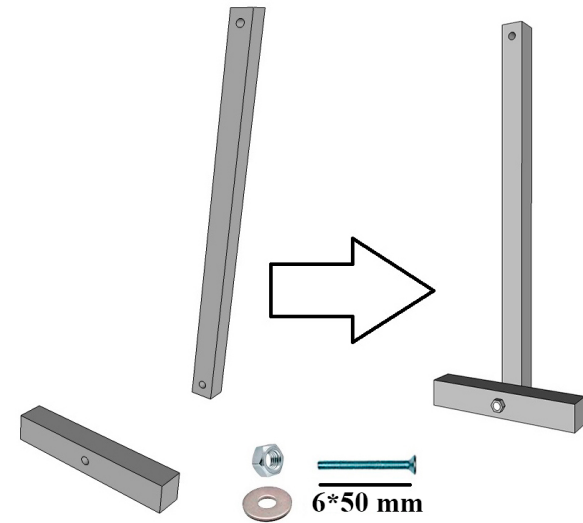

Illustration 11

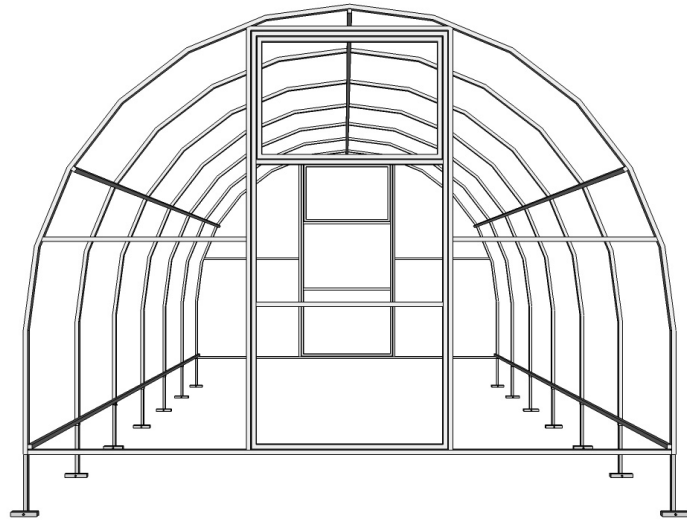

Illustration 12

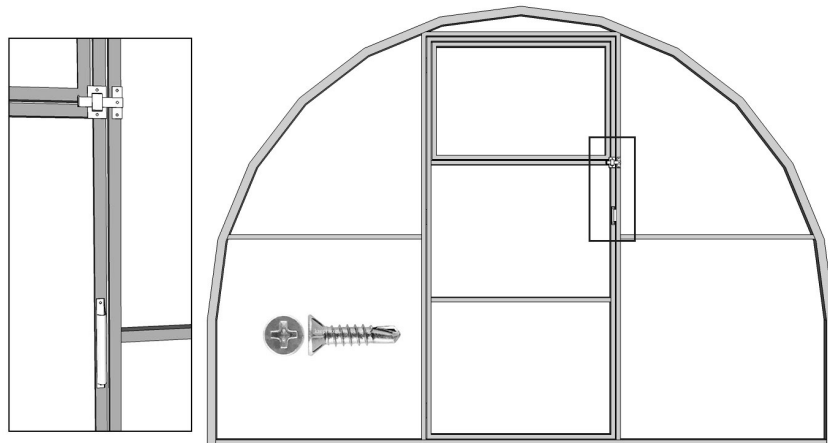

Illustration 13

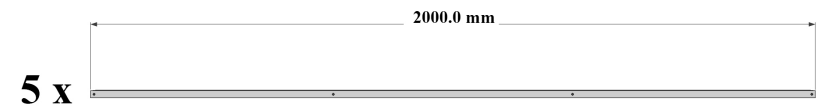

Illustration 14

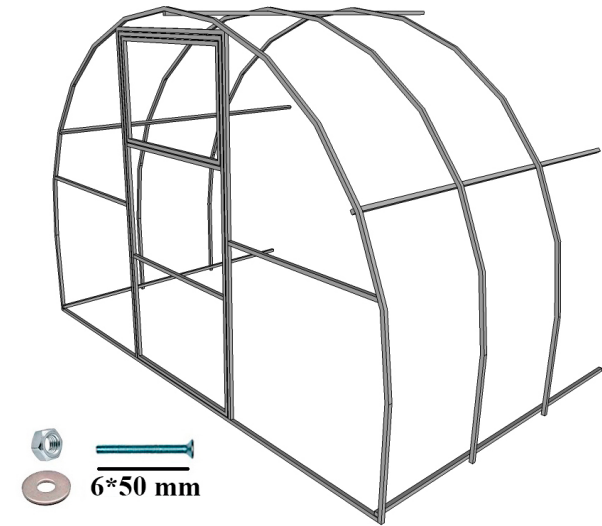

Illustration 15

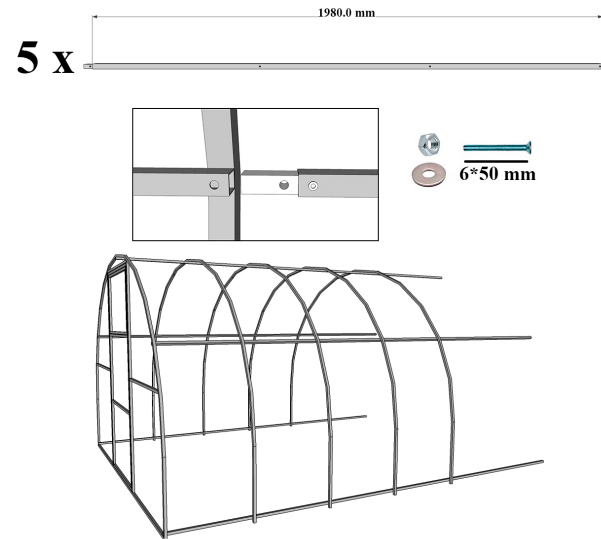

Illustration 16

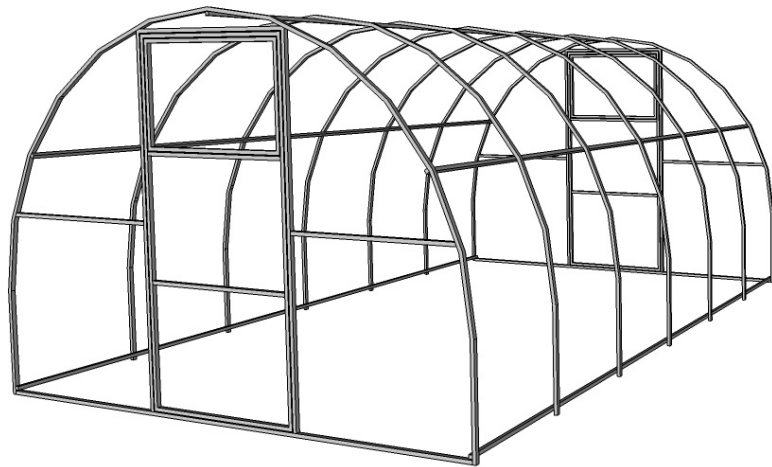

Illustration 17

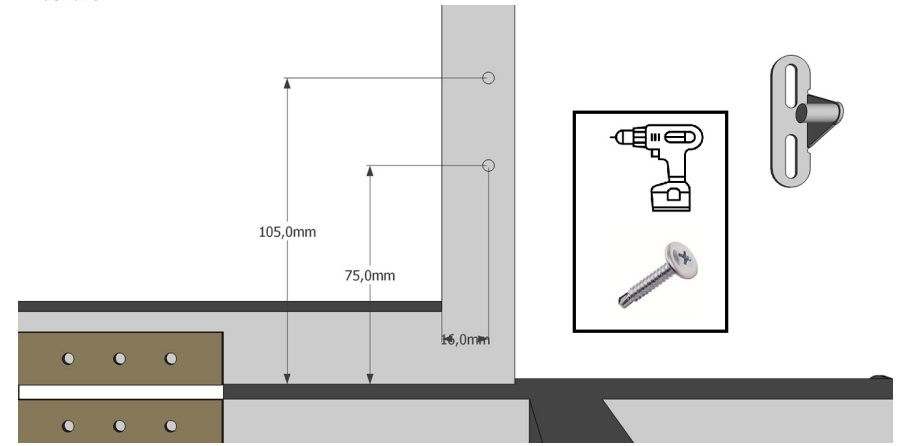

Illustration 18

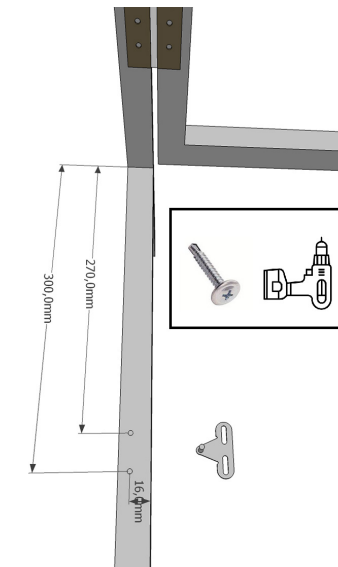

Illustration 19



Illustration 21

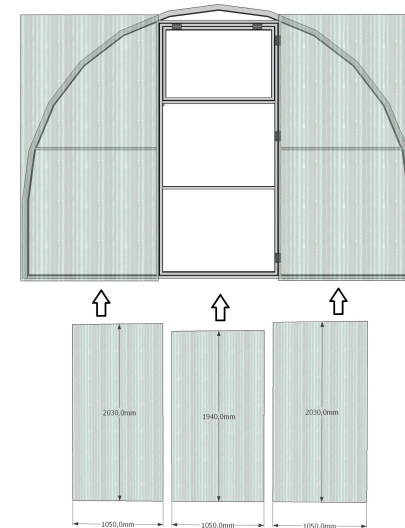

Illustration 20

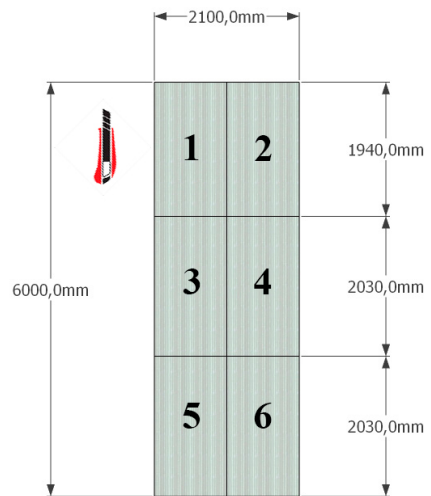

Illustration 22

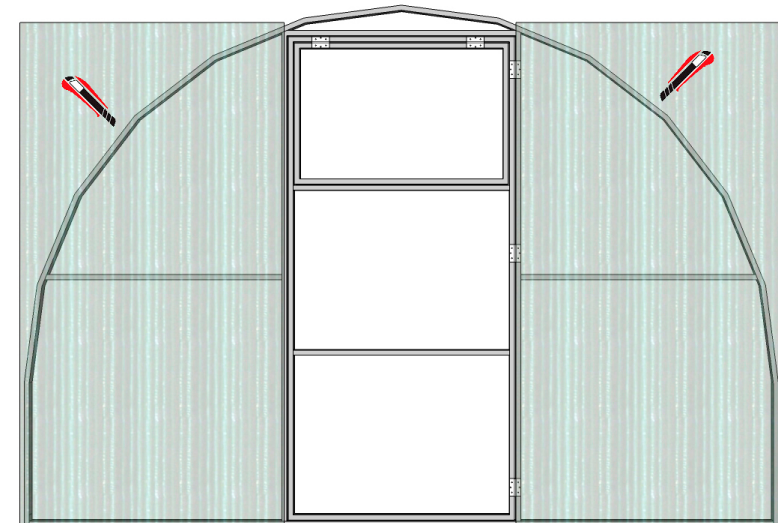

Illustration 23

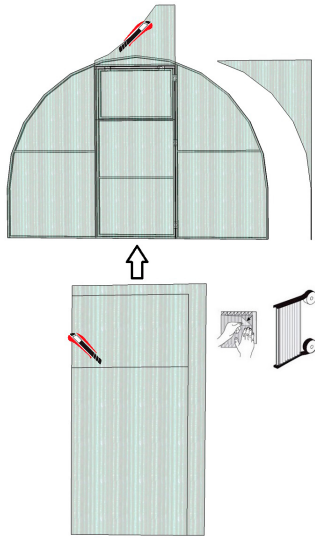

Illustration 25

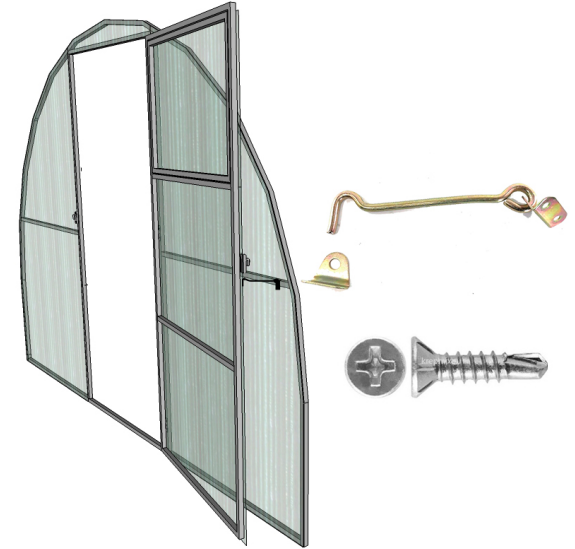

Illustration 24

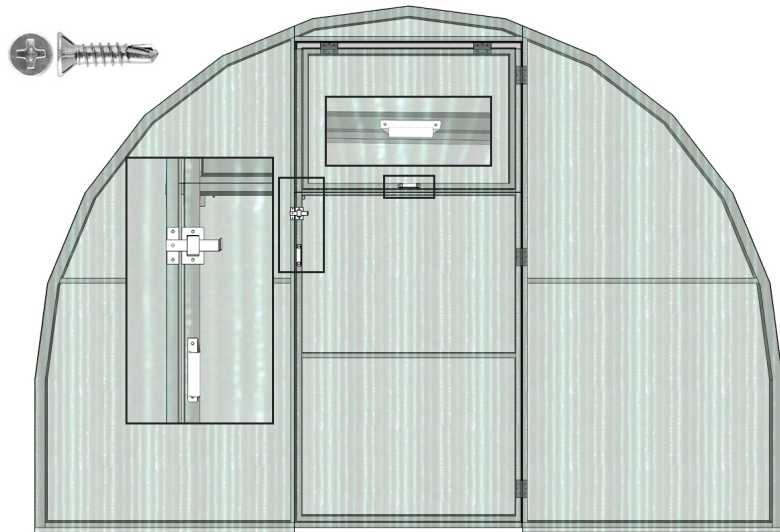

Illustration 26

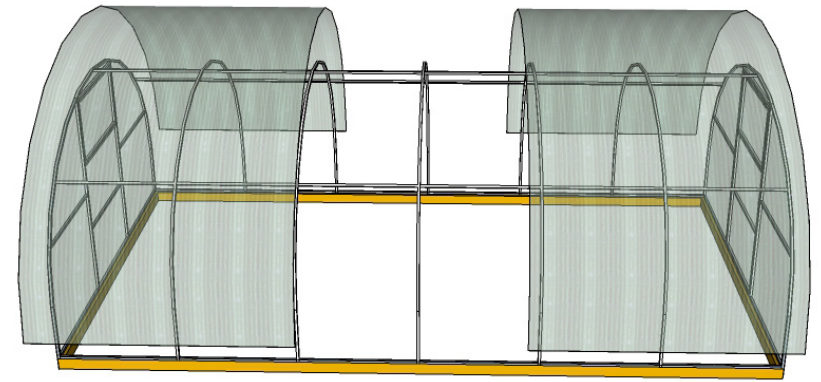
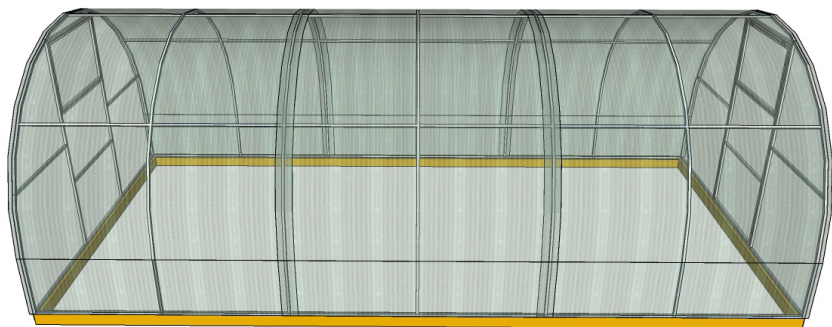

Illustration 27



Drifts- og sikkerhedsbetingelser

- Læs monteringsvejledningen grundigt før montage. Det sparer tid og mindsker risikoen for skader på rammen.
- Ved samling anbefales det ikke at stramme bolte/møtrikker helt, før hele konstruktionen er samlet. Stram til sidst.
- Vurder selv snebelastning ud fra klima og placering. Brug evt. ekstra støtte eller fjern sne fra taget.
- De medfølgende jordankre (T-ben) er beregnet til vindbelastning op til ca. 15 m/s. Ved udsatte steder anbefales ekstra forankring (metalstænger, armering m.m.).
- Placér drivhuset mindst 3 m fra bygninger, hegn og træer.
- Beskyt konstruktionen mod mekaniske påvirkninger. Ændr ikke produktets konstruktion på egen hånd.
- Efter kraftige vindstød: spænd løse møtrikker eller udskift beskadigede fastgørelsesdele.
- Det er forbudt at bruge åben ild i nærheden af drivhuset.
- Brug personlige værnemidler under montage (arbejdshandsker, briller m.m.). **OBS:** Konstruktionen kan have skarpe kanter.
- Galvaniserede profiler kan ved fugt påvirkning få en hvidlig overflade (normal reaktion).
- Det anbefales at lukke polycarbonatpladers ender med endelister/profiler.
- Tilbehør som ekstra vinduer, tætningsbånd, endelister, automatiske åbnere, vandingsystemer, spændebånd, montagearbejde og levering er ikke inkluderet i produktets pris.
- Brug ikke svovlrøg eller andre kemikalier, som kan skade metal- og plastdele i drivhuset.

Polycarbonatplader (mål for udskæringer)

- Til døre og vinduer anvendes plader med længde 1940 mm.
- Til venstre og højre gavl anvendes plader med længde 2030 mm.